



**compas**  
vigne



Vendanges - Vinification - Matériel de cave - Hygiène & Nettoyage

---

**CATALOGUE PROFESSIONNEL**

2023 - 2024

[www.groupe-compas.com](http://www.groupe-compas.com)



**LUNA-FX7**  
Compteur automatique de cellules  
Contrôlez rapidement la population  
et la viabilité de vos levures.

NOUVEAUTÉ

**logos**  
biosystems  
by ALIGNED GENETICS



**Oeno Foss™ 2**  
Pilotez vos vinifications  
Technologie IRTF : Analyse rapide [- 2 mins]  
et précise des paramètres usuels (Degré  
alcoolique, sucres,acides ...) sans réactifs

NOUVEAUTÉ

**FOSS**



**DÉTECTEUR DE CO<sub>2</sub>**  
**BW SOLO STANDARD**  
Sécurité des personnels  
Ref : 2060716



**ATP MÈTRE**  
Contrôle de l'efficacité du nettoyage des  
surfaces (pressoirs, murs, cuves, machines ...)  
Ref : 2061208



**RÉFRACTOMÈTRE**  
**FABRE**  
Ref : 1895  
**280,00€<sup>HT</sup>**

**RÉFRACTOMÈTRE**  
**NON ÉTANCHE ALLA**  
Ref : 2013883  
**49,00€<sup>HT</sup>**



**PRESSOIR INOX 5L**  
pour échantillon  
Ref : 2061156

**266,00€<sup>HT</sup>**



**PRESSOIR ET MATÉRIEL D'ANALYSE DU DEGRÉ POTENTIEL**  
- Pressoir Parapress 5L Ref : 2014026  
- Éprouvette 500ml Ref : 2052989  
- Mustimètre à lecture directe Ref : 9159  
- Kit complet Ref : 201402



**332,85€<sup>HT</sup>**

**KIT DE MESURE DE L'ACIDITÉ TOTALE**

**PRÊT A L'EMPLOI**  
- Burette à eau automatique  
- Statif  
- Cristalliseur  
- Réactif et solution titrée  
Ref : 2060604

**243,00€<sup>HT</sup>**

Sur commande



**MORI PÉRISTALTIQUE avec trémie AS100 100HL/H**  
 Variateur de vitesse  
 Inox 304  
 Ref : 2051294  
 Ref : 2060042

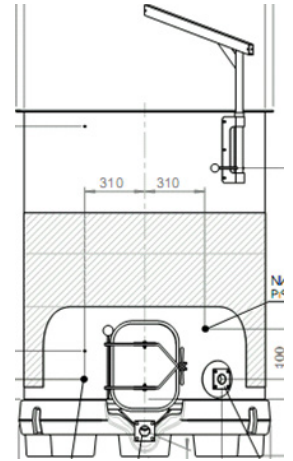

**MORI POMPE MONOVIS avec trémie PMT 80**  
 3kW/400V  
 Capacité 6/8 tonnes  
 DN 80  
 Ref : 2020555

**MORI ÉGRAPPOIR SERIE R30**  
 Capacité : 3 à 5 tonnes/heure  
 Variateur de vitesse  
 Réalisé en acier inox Aisi 304  
 Cache PVC alimentaire + doigt caoutchouc  
 Ref : 2019345



**FOSV**  
 Version vinification sur socle  
 Existe en 11 et 16HL  
 Porte de vinification 310 x 420 mm  
 Hauteur sous porte env 225mm

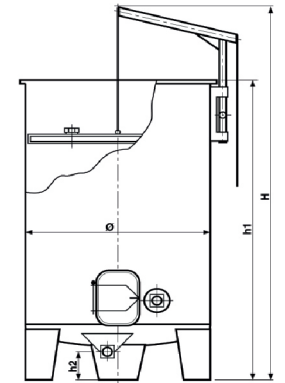

**MORI ÉGRAPPOIR 2,5 T**  
 pompe inox intégrée  
 Inox 304  
 Sortie M50  
 Ref : 2051344

1922<sup>€</sup> HT

**FSMO CHÊNE**  
 Avantages : Tous les avantages d'une cuve en chêne, échange thermique optimal, tous les attributs de la cuve inox et d'une cuve bois, avec la porte en inox  
 Disponible : en 30, 53, et 61HL

**FOV**  
 Version vinification sur pieds hauts  
 Existe de 11 à 152HL  
 Porte de vinification 310 x 420 mm  
 Hauteur sous porte env 500mm

**Palettes et comportes**



**PALETTE PLASTIQUE STAMP**  
 L1350 x l1000cm  
 23kg  
 Ref : 2302022



«La vraie» **COMPORTE STAMP PERCÉE**  
 Disponible en gris clair Ref : 2280214  
 Jaune Ref : 2014793  
 Beige Ref : 2280467  
 Existe en caisse non percée «COMPAS»  
 Blanche Ref : 2280400  
 Autres couleurs sur demande



**COMPORTE PERCÉE ET NON PERCÉE ALLIBERT**  
 Percée disponible en gris Ref : 2886  
 Gris clair Ref : 2280468  
 Non percée : disponible en blanc  
 Ref : 2280125



**PALETTE ALU ALLIBERT OU STAMP**

Empilable L 1200 x l 1080 cm ≈ 17kg	Empilable L 1370 x l 1000 cm ≈ 17kg
--	--

Ref : 2012026 Ref : 2012025  
 Sur stock



**PALETTE 9 PLOTS ALLIBERT**  
 Ajourée rouge  
 Ref : 2016975



**PETITE CAISSE A VENDANGES**  
 L 600 x H 244 x l 400mm  
 Volume 45 litres  
 Emboitage  
 Ref : 2280371



**GRAPPIN INOX PLAT**  
 Ref : 2011995

## POMPE ASPIC A PISTONS ROTATIF

Permet un transfert respectueux du vin

Double piston à mouvement elliptique alterné et régime variable

**MAJOR OPTISKID**  
Volucompteur, radiocommande et fonction entonnage de série

DÉBIT	REF
10-140 HL BASIC	2061211
10-140 HL optiskid	2060720
10-300 HL basic	20605XX
10-300 HL Optiskid	20605XX



## POMPE PISTONS

**ragazzini**

**RAGAZZINI 2NCM OU 3NCM**  
Deux vitesses ou variateur de fréquence à pistons 316L  
Ref : 2062002

DÉBIT	REF
75-150 HL 2NCM	20605XX
30-300 HL 3NCM	2062002



## VOLUCOMPTEUR

**VOLUCOMPTEUR PROGRAMMABLE**  
**KHRONE OENO 250**

Le volucompteur mesure des débits et le volume de transfert avec une précision de 0,02 à 0,03% suivant les modèles, il permet la programmation des volumes de transfert d'une cuve à une autre; idéale pour les assemblages.

30-280 HL, Ø50  
Ref : 2060497



**OENO COMPACT**  
25-280HL  
Ø50  
Ref : 2021154



## POMPE LIVERANI

**POMPE INOX A TURBINE**

Flexible à bas régime, particulièrement adaptées au transfert des fluides délicats et fragiles, visqueux, y compris avec des particules en suspension. Les pompes trouvent une large application dans les secteurs :

**ŒNOLOGIQUE** : (vin, moût, vendange égrappée)

**ALIMENTAIRE** : (bière, jus et pulpe de fruit, miel, sucre liquide, sirops, glucose.)

**IMPULSEUR EPDM** - Excellent pour les liquides chauds, compatible avec procédé CIP. Excellent pour fluides alcalins et acides.

Auto-amorçage  
Inversion sens

DÉBIT	REF
EP JUNIOR MACON 40 35HL - 240V	2061627
EP MINOR MACON 40 100HL - 400V	2061973



## TECHNOPOMPE

### COMPTEUR POMPE

Pompe à impulseur rotation lente de 5HL à 600HL, variateur de vitesse.  
Corps de pompe inox 316L  
Rotor en néoprène et moyeu en PTFE

DÉBIT		REF
VAR 5-60 HL	M40	20605XX
VAR 5-150 HL	M40	2061483
VAR 5-150 HL	M40	2061647
VERSION VOLUCOMPTEUR		
VAR 10-150 HL	M50	2061726
VAR 10-300 HL	M50	2061702
VAR 10-300 HL	M50	2061897
VERSION VOLUCOMPTEUR		
VAR 50-600 HL	M70	2060XX
VAR 50-600 HL	M70	2060XX
VERSION VOLUCOMPTEUR		

### TECHNOLOBES

Pompes à lobes 10HL à 550HL  
Ecran 7"

Radio-commandée 5 fonctions capteur de pression,  
Sonde manque liquide,  
Chariot inox 304 L Electropoli.  
Coffret de commande inox

DÉBIT		REF
VAR 10-150 HL	M40	2061997
VAR 20-300 HL	M50	2062060
VAR 40-550 HL	M70	20605XX

NOUVEAUTÉ



DE SÉRIE VOLUCOMPTEUR  
Variateur et télécommande



Fabriqué en France



Fabriqué en France



### OENO ONE

Pompe à rotation lente.  
Toutes les pompes à variateur électronique  
sont disponibles avec radiocommande et  
microprise d'asservissement dans plusieurs  
versions.

DÉBIT		REF
40 - 80	M40	2061764
60 - 120	M40	2061703
60 - 120	M50	2061765
150 - 300	M50	2061766



Fabriqué en France



### POMPE CENTRIFUGE

Les pompes centrifuges à impulseur inox sont idéales  
pour le transfert des alcools, de la bière, des jus de  
fruits, des sirops, des liqueurs...

Sur demande, les pompes centrifuges peuvent être en  
version Compteur-Pompe® et Atex.



Fabriqué en France





## Gammes : SENSORIEL, ORIGINE

### Révélez vos terroirs

- Gamme de fûts de 114L à 500L
- Chênes français sélectionnés par le merrandier CANADELL
- Chauffe douce à cœur contrôlée et personnalisée
- Préservation du fruité et de la fraîcheur de vos vins
- Un fût acheté = un arbre planté

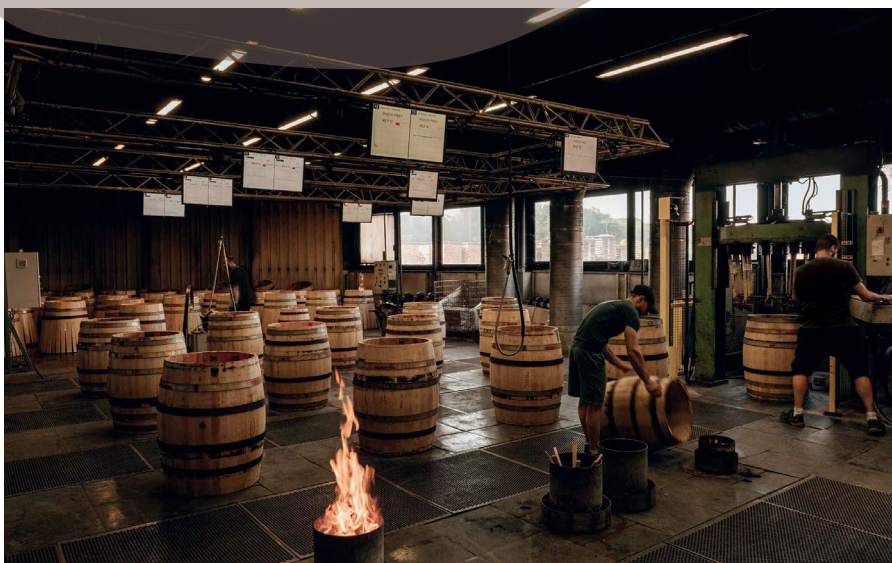

## Un savoir-faire français

### L'art et la tradition

- Demi-muids, foudres ronds et ovales de 10 à 80HL
- Cuves tronconiques de 10 à 350HL
- Chênes français sélectionnés par Jacky ALLARY
- Fabrication sur mesure pour capacités spécifiques
- Séchage de 36 à 60 mois sur le parc de la tonnellerie



## ORIGINE

### Un fût sur mesure

Avec les fûts Origine®, Cadus vous offre la possibilité de choisir soit du bois issu de forêts d'exception telles que Jupilles, Bertranges ou Tronçais ou de forêts localisées dans une zone géographique particulière dans la Nièvre, l'Allier ou les Vosges, soit une qualité de grain issue du tri réalisé par nos experts.

Millésime après millésime, cette approche traditionnelle vient accompagner la recherche d'adéquation de l'origine des bois ou de la qualité du grain avec les différentes cuvées élaborées par nos partenaires.

Le temps de chauffe constant et homogène est déterminé selon votre choix d'intensité de révélation des composés aromatiques du chêne.

## SENSORIEL

### Un profil, un fut

Les fûts Sensoriel® ont été conçus pour répondre au profil aromatique et la structure recherchés par le vinificateur.

Cadus sélectionne les bois des chênaies françaises selon le caractère organoleptique de chaque terroir ainsi que le grain pour une meilleure adaptation aux différents temps d'élevage. La chauffe suit un protocole précis et constant avec l'intensité souhaitée. Les différents contenants offrent la possibilité au vinificateur d'ajuster l'intensité aromatique du chêne pendant l'élevage du vin.

Avec son expertise du chêne, Cadus propose ainsi trois fûts pour des expressions différentes avec Équilibre®, Volume® et Intense® chacun résultant d'une sélection "maison" du chêne et de sa chauffe.

<b>Gamme Origine</b> sélection chêne Français Un fût sur mesure avec le choix des critères suivants : Le choix de l'origine du chêne Français ou le choix de la qualité du grain	Forêt : Nièvre, l'Allier ou les Vosges	Grain mi fin Grain fin Grain extra fin	Chauffes - C90 - C110
<b>Gamme Sensoriel</b>	Equilibre Volume Intense	Exprimer la subtilité et la finesse Étoffer ce que la Nature offre Révéler le caractère aromatique	

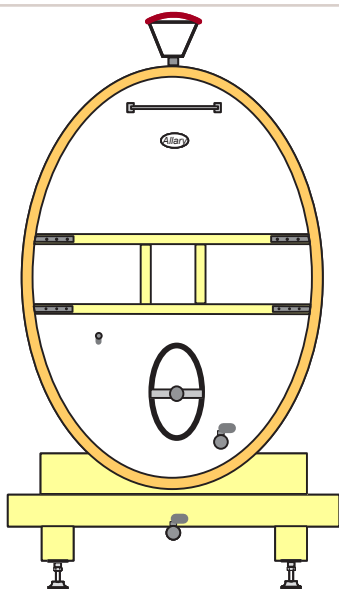

Foudre ovale de 10HL à 80HL

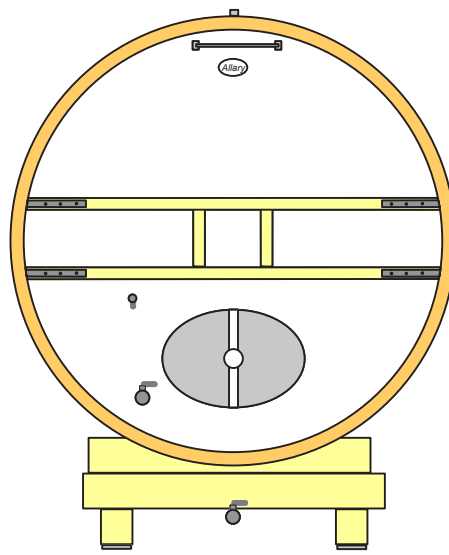

Foudre rond de 10HL à 80HL

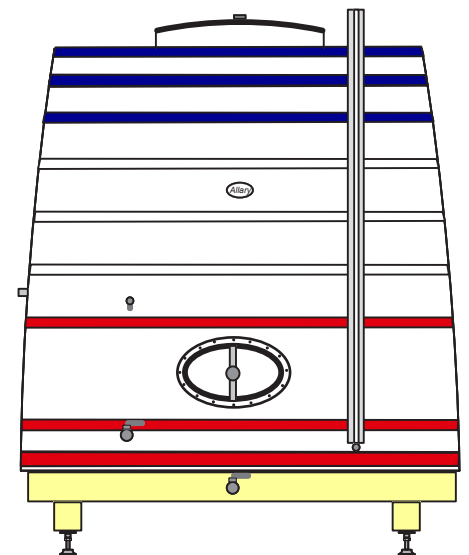

Cuve de vinification et élevage de 10HL à 350HL

## L'EXCELLENCE D'UN SAVOIR-FAIRE FAMILIAL

Depuis sa création l'entreprise perpétue le meilleur du savoir-faire français : l'art et la tradition.

Dans les années 1960 la tonnellerie travaillait essentiellement pour la région cognacaise, elle fournissait les producteurs de cognac en fûts et tonneaux.

Depuis les années 1990 elle a mis en place une stratégie de diversification en développant des barriques et des cuves tronconiques de 1000L à 20000L destinés à l'élaboration du vin.

Cette dynamique a permis par la suite la réalisation d'un atelier de petite tonnellerie.

La Tonnellerie Allary exporte dans plus de 30 pays sur les 5 continents.

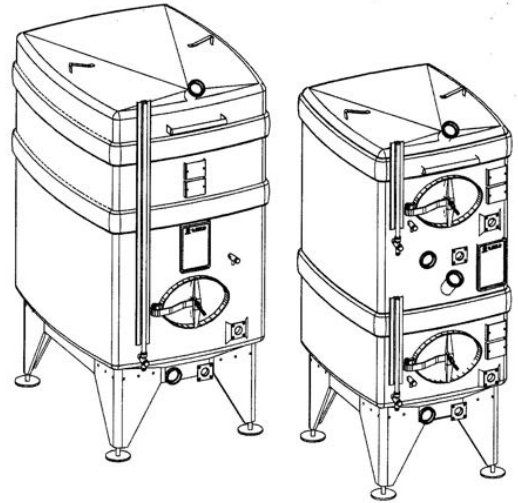

**Cuves Giroux**

Fabrication sur mesure de cuves parallélépipédique et cylindrique ouvertes ou fermées et belons.

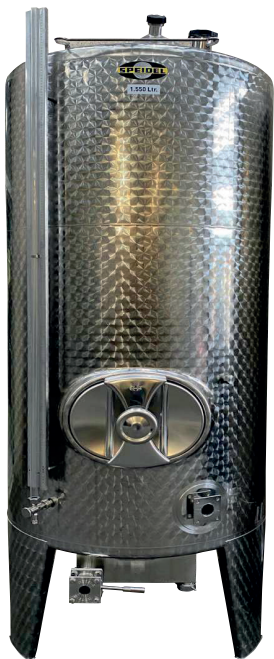

**FSMO**  
De 320 litres à 300HL

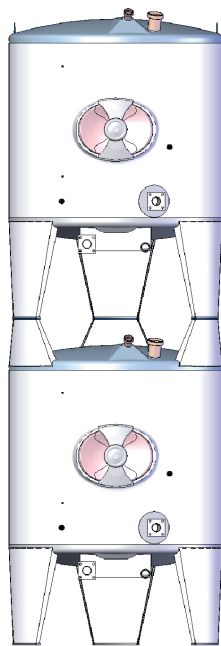

**ASMO  
FSMO**

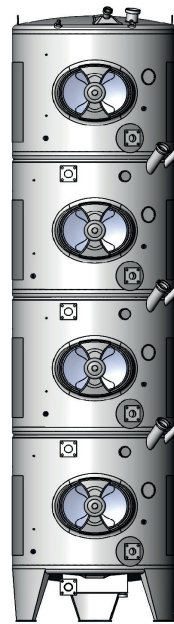

**MS  
MO**



Venez découvrir  
notre gamme de garde vin  
en magasin

**FD**  
De 100 à 625 litres \$  
110L : 2014872  
240L : 3016  
330L : 2015551  
525L : 2016104  
625L : 2014877



**AGITATEUR AMOS**  
Ref : 2016052

**SO-Z**  
Cuve mélangeur inox  
Socle polyéthylène  
Préhension chariot élévateur ou  
transpalette  
500 L : 2013528  
750 L : 2013826  
1000 L : 2013482



**FO**  
300L Ø 630 mm  
hauteur : 1384 mm  
Ref : 4416  
675L Ø 820 mm  
hauteur : 1620 mm  
Ref : 3045



**BO**  
De 100 à 1600 litres  
110L : 2017563  
220L : 2019341  
290L : 2018356  
650L : 2020224  
1100L : 2061694  
1600L : 2061484



**CLAYVER** est un contenant en céramique d'une capacité de 250, 400, et 650 litres, de forme sphérique ou ovale. Il est fait de grès obtenu à partir d'un mélange de matières premières sélectionnées. Il possède une excellence inertie chimique et thermique et garantit l'absence de transfert d'ion métallique au vin. CLAYVER possède la même porosité que le bois, il s'en différencie par l'absence de substances aromatiques cédées au vin.



250L



400L et 650L



400L

Pour un vin  
pur, naturel et cristallin  
à retrouver sur : [www.vinetterre.fr](http://www.vinetterre.fr)



**GIROUX S.A.S.**  
CHAUDRONNIER INOXYDABLE  
CONCEPTEUR - CONSTRUCTEUR



**Coralie**  
Existe : 320, 500 et 1000L  
Ref 320L : 2061494  
Ref 500L : 2020010  
Ref 1000L : 2061094



**Satine**  
Existe : 200, 700  
Ref 200L : 2061354  
Ref 700L : 2062166



**FUT INOX GIROUX**  
228L et 300L  
Autres volumes disponibles  
Ref 228L : 2060342  
Ref 300L : 2061202

**JARRES**  
Contenants de 230 à 1200L  
Droiture, minéralité  
Eclats & vibration  
Légère micro-oxygénation  
Autres modèles : Zen, Ovo, Sphero

### Le grès

Le grès est cuit entre 1200 et 1300°C.  
Un matériau très résistant, facile à nettoyer.  
Les pores de la terre sont fermés et la micro oxygénation est réduite.  
Il convient pour les vins plus délicats et pour les élevages longs.  
La consommation est faible. Le grès est moins sensible aux différences de température que la terre cuite.  
La porosité est inférieure à 2,5%.

**Pilotez vos vinifications  
avec les capteurs  
WINEGRID**



**SMARTCELLAR**  
Capteur hygrométrie et  
température  
Surveillance des chais et lieux de  
stockage  
Ref : 2061472



**E-BUNG WINEGRID  
LA BONDE CONNECTÉE**  
La bonde mesure le niveau et la température à une  
fréquence choisie par l'utilisateur.  
Vous pouvez configurer la e-bung pour qu'elle  
vous avertisse lorsque la hauteur du creux est trop  
élevée  
Ref : 2060714



**WINEPLUS CAPTEUR DE MASSE  
VOLUMIQUE CONNECTÉ**  
Surveillance des fermentations suivi de la  
température et de la masse volumique à  
distance  
Ref : 2061465



**BARREL PLUS CAPTEUR DE MASSE  
VOLUMIQUE CONNECTÉ POUR LES  
BARRIQUES**  
Surveillance des fermentations suivi de la température et  
de la masse volumique à distance  
Ref : 2061467

**Sécurisez vos fermentations**



**MICROSCOPE CONNECTÉ**  
Comptage des levures automatisé  
Suivi des populations de levures pour les ferments et mixtions



**E-APHROM  
APHROMETRE CONNECTÉ**  
Contrôle de la prise de mousse  
Suivi de la température et de la pression  
Ref : 2061469

# Nilfisk ALTO

works for you

~~6 334,00~~ € HT  
5 055,00 € HT

**NETTOYEUR EAU CHAUDE  
NILFISK ALTO MH 4M**  
Piston céramique 1450 Trs/min.  
200 bar 960/h, 6kw.  
Décompression automatique.  
Vanne détergent à rinçage  
automatique.  
Enrouleur 15m.  
Ref : 2019317



~~4 241,00~~ € HT  
2 999,00 € HT

**NETTOYEUR EAU CHAUDE  
ALTO NILFISK MH3**  
Piston inox  
1450 Trs/min.  
Pression 180 bars  
5,3kW  
Enrouleur 15m.  
Ref : 2061247



Sur STOCK  
DISPONIBLE

~~1 123,00~~ € HT  
799,00 € HT

**MC2 140/610  
XT ALTO**  
Pression 140 bars  
Débit 610 litres/h  
Enrouleur 15m  
Buse 4/1-240 V  
Ref : 2019031



Utilisation modérée

~~1 558,00~~ € HT  
1 285,00 € HT

**MC3 170-820 XT  
380V**  
Pression 170 bars  
Débit d'eau 820 L/h  
Enrouleur 15m  
Ref : 2018439



Existe en version 240V  
**MC3 C 150/660 XT**  
Pression 150 bars et  
débit d'eau 660 L/h  
Enrouleur 15m  
Ref : 2019188

**MC5 220/1130 XT ALTO**

Modèle mobile à eau froide  
Triphasé 400V  
Pression 220 bars  
Débit d'eau 1130 l/heure  
Ref : 2020908

~~3 547,00~~ € HT  
2 831,00 € HT



~~7 397,00~~ € HT  
5 903,00 € HT

**LAVEUSE DE SOL  
COMPACT ALTO  
SC 401E**  
Version filaire  
200 à 1500m<sup>2</sup>  
Ref : 2060124



~~824,00~~ € HT  
549,00 € HT

**ASPIRATEUR ALTO  
MAXXI 375 METAL**  
Débit d'air : 3600L/MIN  
Dépression : 200 mbar  
Puissance : 3600w  
Cuve 75 litres  
8m de câbles  
230V  
Ref : 2020315



# HYGIÈNE ET ENTRETIEN

## ETAPE 1

LE DÉTARTRAGE DE VOS BARRIQUES



Utilisation d'une tête tridimensionnelle haute pression



### CANNE STANDARD FLEX BRA MOOG POUR FÛT

228L, option rallonge 600L

Ref : 2051753

### BRM MOOG POUR FÛTS

228/300L

Ref : 2019298

### CANNE ER 55 / ER 40

Idéal pour les tâches de nettoyage pour lesquelles un moteur électrique peut être utilisé pour l'entraînement de la tête gicleuse. Disponible en trois matériaux différents et avec différentes têtes de giclage avec des possibilités d'application illimitées.

Ref 1000mm : 2061552

Ref 1500mm : 2062007



### CANNE HR 55 / H 40

Les modèles de la série H sont appropriés pour les tâches de nettoyage dans lesquelles la force de l'eau doit être utilisée pour l'entraînement de la tête gicleuse. L'entraînement hydraulique à eau développé par MOOG offre la meilleure sécurité de travail et une fiabilité hors pair.



CANNE BOLONDI X C20 2 240,00 € HT

Ref : 2018635



### SUPPORT POUR CUVE

Support pratique qui maintient le nettoyeur de cuves en position durant le nettoyage. Installation rapide et sûre en quelques minutes. La position de la tête gicleuse reste réglable à tout moment. Disponible pour toutes cuves courantes.

## ETAPE 3

PRÉSERVATION APRES TRAITEMENT ALTERNATIVE AU MÉCHAGE TRADITIONNEL AVEC PASTILLES DE SOUFRE

Action des ultraviolets sur différents micro-organismes

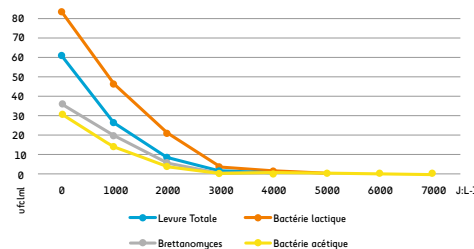

## ETAPE 2

DÉSINFECTION EN PROFONDEUR

Venez découvrir toute une gamme de générateurs vapeur GEBHARDT

Vapeur disponible en 2 mins 100°C à la sortie de l'appareil



### GENERATEUR DE VAPEUR GEBHARDT

De 15kg à 50kg/h de vapeur

TD9 Ref : 2060262 15kg/h

TD13 Ref : 2060263 20kg/h

TD16 Ref : 2061212 25kg/h



Utilisation de la canne UV CLEAN

### TEMPS DE TRAITEMENT

225 / 228 LITRES	10 mm
300 / 350 LITRES	12 mm
400 / 450 LITRES	14 mm
500 / 550 LITRES	16 mm
600 / 650 LITRES	18 mm

Ref : 2060125



780 € HT





Nous vous proposons un accompagnement personnalisé

## NOS GAMMES DE PRODUITS DE NETTOYAGE vous offrent une solution à chaque problématique hygiène

TYPE DE MATÉRIEL	OPÉRATION	APPLICATION			 VINHYGIEN	TEMPS D'ACTION
PRESOIRES, MATÉRIELS DE VENDANGES	Nettoyage et dérougissage	Canon à mousse	SANS CHLORE	HD PLUSFOAM [5%] + BOOSTER [5%]	-	15 à 20 min
		Pulvérisation	SANS CHLORE	DIVOFLOW 50 [5%] + BOOSTER [5%]	VINHYGIEN 1 [5%] + VINHYGIEN 2 [5%]	15 à 20 min
		Pulvérisation	AVEC CHLORE	DEOGEN [5%]	VINHYGIEN PRESOIR [5%]	15 à 20 min
CUVES INOX, POLYESTER, BÉTON BRUT ET VERRÉ	Détartrage	Circuit fermé	SANS CHLORE	DIVOFLOW 50 [10%]	VINHYGIEN DÉTARTRANT [10%]	20 min
	Désinfection	Circuit fermé	SANS CHLORE	DIVOSAN MULTIPLY [1%]	-	20 min
		Circuit fermé	AVEC CHLORE	-	VINHYGIEN PRESOIR [5%]	20 mins
TUYAUTERIES, CIRCUITS, POMPES, FILTRES	Nettoyage et sanitation	Circuit fermé	SANS CHLORE	DIVOFLOW 50 [5%] + BOOSTER [5%]	VINHYGIEN 1 [5%] + VINHYGIEN 2 [5%]	15 mins
	Désinfection	Circuit fermé	SANS CHLORE	DIVOSAN MULTIPLY [1%]	-	20 min
		Circuit fermé	AVEC CHLORE	DEOGEN [5%]	VINHYGIEN PRESOIR [5%]	20 min
PLAFONDS, SOLS, MURS	Nettoyage et sanitation	Pulvérisation ou canon à mousse + brossage	SANS CHLORE	DIVOFLOW 50 [5%] + BOOSTER [5%]	VINHYGIEN 1 [5%] + VINHYGIEN 2 [5%]	20 min
	Nettoyage et désinfection	Pulvérisation ou canon à mousse + brossage	AVEC CHLORE	DEOGEN [5%]	VINHYGIEN SOL [5%]	20 min
ROBINETS, VANNES, RACCORDS, BECS DE TIREUSE ET DÉGORGEUSE	Désinfection sans rinçage	Pulvérisation [prêt à l'emploi sans rinçage]	-	DIVOSAN Etha-Plus	-	-

Mélanges de produits : 1 : EAU / 2 : AJOUT 1er PRODUIT / 3 : AJOUT 2ème PRODUIT - NE JAMAIS MÉLANGER LES PRODUITS PURS

PORTEZ LES EPI ADAPTÉS



A retrouver dans notre magasin et sur [www.groupe-compas.com](http://www.groupe-compas.com)

D'autres formulations sont possibles pour répondre à des besoins particuliers.

Nous consulter pour établir un plan de nettoyage personnalisé

**CONTACT : FRANCK NICAISE OENOLOGUE 06 87 68 81 40**  
[franck.nicaise@groupe@compas.com](mailto:franck.nicaise@groupe@compas.com)



### YEAST BOOSTER PRÉPARATEUR DE LEVAINS AUTOMATISÉ

Réhydratation optimale des levures, respect des températures et des temps de développement, augmentation de la biomasse, départ en fermentation rapide.



### DRAPEAU EP

Les drapeaux EP permettent de réaliser un contrôle parfait de la température durant la fermentation alcoolique, la fermentation malolactique et tous types de traitement thermique du vin ou du moût. Ils sont construits en acier inoxydable dont la surface a été électroplquée.



### SERPENTIN

Les échangeurs KSR, dit serpentin, sont construits en tube d'acier inox cintré (Ø 18mm). La surface est électroplquée avec des tiges de maintien des spires ainsi que des pieds assurant sa stabilité. Le gros avantage du serpentin est sa grande surface d'échange.

Disponibles en 4 tailles. Ils conviennent pour des utilisations en cuve inox, béton, acier émaillé ou PVC, ainsi que pour des barriques.



### UNITÉ DE REFROIDISSEMENT MOBILE CHILLY MAX 50/90 et 110

Centrale d'eau glacée/chaude  
Refroidissement ou réchauffage du moût ou du vin  
Régulation de la température de fermentation  
Stabilisation du vin à basse température  
Ref : 2061213 Chilly max 50  
Ref : 2061214 Chilly max 90  
Ref : 2062167 Chilly max 110



### Régulateur individuel de température FERMFLEX

Disponible en trois versions :

- Standard FermFlex - le régulateur monté sur plaque d'acier inoxydable
- FermFlex-Mobile-S: solution intégrée tout-en-un, équipé avec électrovanne, filtre, bobine et connexion pour électrovanne, sonde de température et transformateur 24V pour un raccordement au réseau 230V
- FermFlex-Mobile-M: en solution intégrée tout-en-un, équipé avec vanne motorisée, sonde de température et transformateur 24V pour un raccordement au réseau 230V.

Le FermFlex est la solution idéale pour tout producteur de boisson qui attache de l'importance au fait d'avoir les informations directement sur la cuve et qui préfère une installation flexible et mobile.

Ref : 2061217



### HUMIFIX

Humidificateur centrifuge  
Unité autonome (montage mural)  
L'humidificateur centrifuge HumiFix est équipé d'un disque rotatif qui vaporise l'eau en très fines gouttelettes facilement absorbées par l'air ambiant, humidifiant et refroidissant une pièce en même temps. HumiFix peut fonctionner à la fois sur l'eau du réseau ou de l'eau déminéralisée. Les unités peuvent travailler à basse température (jusqu'à + 1 °C).



### HUMISYS

Système d'humidification pour les grands espaces intérieurs et extérieurs.

HumiSys est disponible en trois configurations différentes : avec ventilateur radial 360°, avec ventilateur à fort débit d'air, ou avec buses sur tuyauterie. Toute combinaison souhaitée de ces éléments est possible, pour un système d'humidification adapté aux différentes configurations de caves.

HumiSys se compose de plusieurs éléments: pompe à vapeur d'eau haute pression, kit filtre à eau et différentes configurations ventilateur et ligne de dispersion.

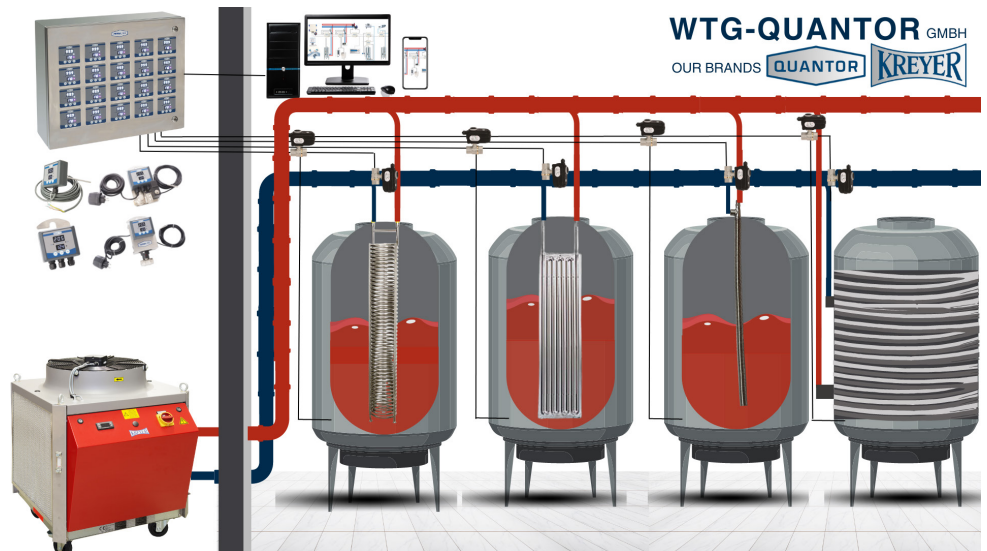

**WTG-QUANTOR GMBH**  
OUR BRANDS **QUANTOR** **KREYER**



**BELLOTT**

GARNIER GEFROY

**BONDE ASEPTIQUE BELLOT**

Toute une gamme pour cuves, barriques  
3L Ref : 2017043  
4,5L Ref : 2017909



**TUYAU A VIN ALFAFLEX**

PVC sans phthalates  
Ø40 BACCUS rouge ou lie de vin ou cristal  
Ref : 12741/2015886/2060126/2051435  
Ø50 BACCUS rouge ou lie de vin Ref : 2014627/2015887  
Ø40 ALFACIER Ref : 2051703  
Ø50 ALFACIER Ref : 2051704



**BONDE EN VERRE SOUFFLÉ**

34cm Ref : 2019974  
45cm Ref : 2019960



**PISTOLET ENTONNEUR MANUEL**

Ref : 2052588



**OUILLETTE INOX**

8L Ref : 2017565  
10L Ref : 2017564



**SEAU INOX**

12L à 15L avec graduation  
Ref : 2061304 12L  
Ref : 2061314 15L



**AGITATEUR AMOS**

Ref : 2016052



**AGITATEUR GUTH RA45**

Variateur en option possible  
Ref : 2052945



**SUPPORT ÉGOUTTAGE PEHD**

Ref : 2020124



**PALETTE FÛT GALVA**

A partir de 225L  
Autres modèles disponibles  
Ref : 2016202



**DÉSINSECTISEUR GAMME BRC IP 54**

2 tubes UV 40W, 200m<sup>2</sup> de couverture de plaque de glue  
Ref : 1101244

**DÉSHUMIDIFICATEUR D'AIR INDUSTRIEL 60L/J MOBILE DANThERM**

CDT 60MK II  
Jusqu'à 250m<sup>2</sup>

Cette nouvelle gamme de déshumidificateurs a été spécialement conçue pour le séchage de bâtiments en travaux, l'assainissement après dégât des eaux, les caves  
Ref : 2051355



TYPE	DÉBIT	REF
CDT 30	250m <sup>3</sup> /h	2019783
CDT 40	350m <sup>3</sup> /h	2018442
CDT 60	560m <sup>3</sup> /h	2051355
CDT 90	1000m <sup>3</sup> /h	2020672

## Enrouleurs à eaux et canon à mousse



**ENROULEUR AUTOMATIQUE AVEC COQUE EN POLYPROPYLENE RIGIDE**

Résistant à la corrosion et aux intempéries  
Système sécurisé de rangement de tuyau  
Eau chaude/eau froide  
Ref : 2050575

499<sup>€</sup> HT



**ENROULEUR INOX**

Pivotant à rappel automatique  
Équipé de 22 m de tuyau PVC alimentaire  
Eau chaude  
Ref : 2018441

799<sup>€</sup> HT



**PULVÉ ÉLECTRIQUE 35L**

Il dispose d'un système qui régule la pression de 1 à 7 bars et d'une lance en acier inoxydable résistant aux produits les plus agressifs.  
Il est polyvalent grâce à ses 2 roues intégrées.  
Ref : 2020930



**MESTO CLEANER**

10L sur roulettes  
Joint EPDM  
Existe sans roulettes  
Ref : 2018458

131<sup>€</sup> HT



**CANON A MOUSSE 24,50 ou 100L**

Construction inox passivé et poli  
Soupape de surpression  
Détendeur d'air et manomètre de contrôle  
Vanne de vidange 1/4  
Flexible renforcé D12 intérieur  
Lance mousse avec vanne 1/4 de tour inox  
Buse / Cuve inox  
Ref : 2016273 [24L]  
Ref : 2050044 [50L]

# ENTRETIEN - RÉPARATION

Nos **TECHNICIENS** sont à **VOTRE DISPOSITION** pour **TOUTES VOS DEMANDES**

POMPES VINICOLES  
NETTOYEURS HAUTE PRESSION  
SÉCATEURS  
PINCES ÉLECTRIQUES

AGRÉE  
ALTO - AMOS - BAHCO - BODIN - DELLA  
TOFFOLA - FELCO - INFACO - MAGE - MORI  
- PELLENC - TECHNO-POMPE - RAGAZZINI

- Amélioration d'équipement du petit matériel
- Soudure sur inox et aluminium [réparation palettes]
- Toutes modifications sur cuve et tuyauterie inox
- Intervention sur site en fonction des travaux
- Mise en place de radio commande sur pompe
- Fabrication de raccord sur mesure

 **03 26 52 11 86**



## Fabrication COMPAS

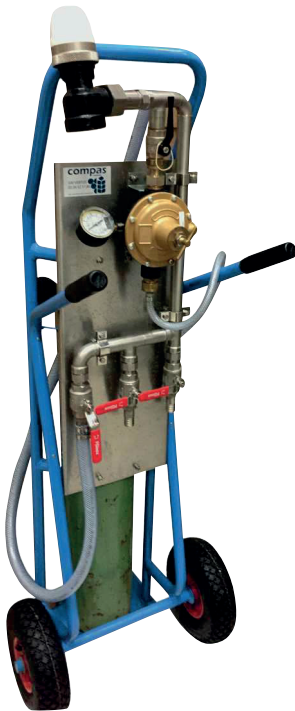

**CHARIOT INERTAGE MOBILE  
1 à 3 VOIES**



**SUPPORT INOX ROTATIF  
228/300L, 500,600L  
Ref : 2019651**



**FILTRE A CHARBON ACTIF DE  
DÉCHLORATION SUR CHARIOT POUR  
LAVAGE DES BARRIQUES  
Ref avec chariot : 2060127  
Ref : 2060136**



**SUPPORT AGITATEUR  
Ref : 2017658**



**SUPPORT CUVE  
CHAPEAU FLOTTANT**



**Système de régulation de pression  
pour cuve à chapeau flottant  
Fabrication COMPAS**



**CAPTEUR DE NIVEAU POUR CUVE  
OU BELON  
Ref : 2060319**



## CONTAINER CHAMPAGNE TRADITION FRANCE FIL 500 BOUTEILLES/338 SUR POINTE

Ref : 11932

Ref : 2018018 Calages 4 fils



## CONTAINER CHAMPENOISE SPECIALE

Pour bouteilles : Céleste , Eole, Symphonie, Galipe,  
Trentenaire, Crus de France, Star, Aubade ...

Ref : 2018519

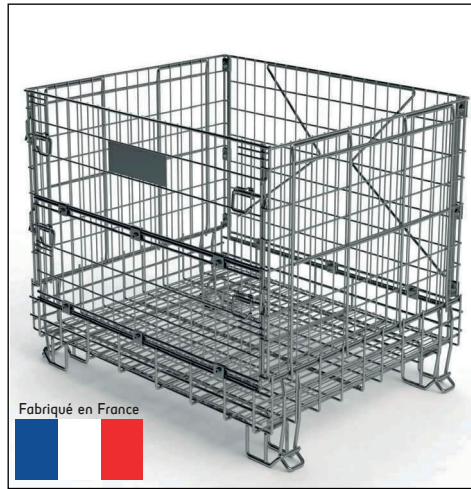

## CONTAINER 1/2 BOUTEILLES ET MAGNUM

Ref : 11933

Ref : 2018228 Calage Magnums



## CONTAINER MINI VOLUME 200 BOUTEILLES

Ref : 2020292



## CONTAINER 91 BOUTEILLES

Ref : 2020346



## CONTAINER IMPORT 500 BOUTEILLES

Ref : 2017754

Ref : 2061447



## HOUSSE DE PROTECTION

Ref : 2019558

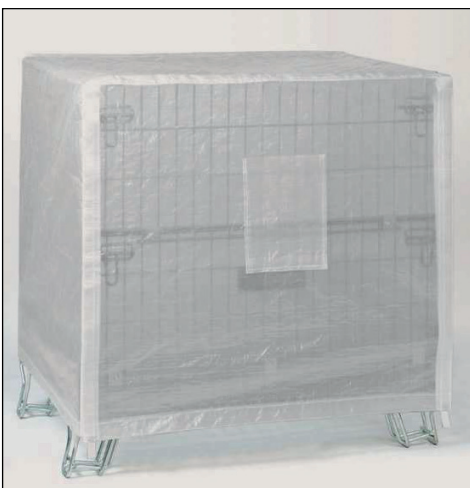

## CAISSE DE REMUAGE CHAMPAGNE 504 BOUTEILLES

Ref : 2018939



## PORTE ETIQUETTES A4 Ref : 2019559

PORTE ETIQUETTES A5 Ref : 2019664

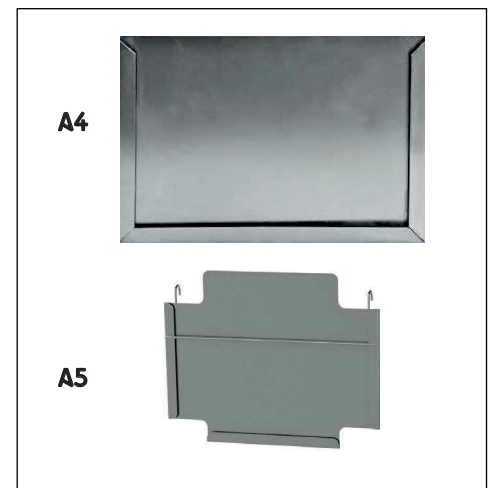

**VOUS ACCOMPAGNE À TOUS LES  
STADES DE VOTRE PRODUCTION**

**CERTIFICATION**

- Certifications environnementales HVE et VDC
- HACCP - Audit Hygiène
- Mise en conformité réglementaire liée à l'emploi de produits phytosanitaires

**AMÉNAGEMENT**

- Contrôle technique des pulvérisateurs
- Accompagnement conception aire de lavage
- Équipements divers relatifs à la protection phytosanitaire

**FERTILISATION**

- Analyse de terre
- Conseil fertilisation
- Cartographie analyse de la vigueur par drone

**PILOTAGE**

- Stations météo connectées
- Outil d'aide à la décision [OAD]
- Logiciel de traçabilité Mes Parcelles

**VINIFICATION**

- Suivi personnalisé
- Sélection de contenants [bois, grès]
- Stratégie commerciale
- Essai dosage

**FRANCK NICAISE** Oenologue 06 87 68 81 40  
franck.nicaise@groupe@compas.com

**BARBARA LE GUILLOU** Responsable Agronomie Viticole 06 73 89 31 27  
barbara.leguillou@groupe-compas.com

**ERIC LEROUX** Responsable marché Engrais et Oligos 06 73 89 31 17  
eric.leroux@groupe-compas.com



### Attacheur électrique Kamikaze V2

Nouvelle version: 2 vitesses, nouvelle ouverture 28mm. Sa batterie intégrée et sa conception ergonomique permettent un plus grand confort, une meilleure maniabilité et un effort réduit.

Longueur de bobine : 90, 120 ou 200m (avec dérouleur)

Matériaux compatibles : Standard, Papier, Bio, grâce à 2 galets d'entraînement,

Positions d'ajustements : 3 -6 -8 tours + double attache.



### Attacheur Pellenc Fixion 2

Ouverture 25mm

Vendu dans une mallette avec : ceinture, holster, ciseau dégorgeoir, un chargeur et ses adaptateurs, une petite bobine avec dévidoir adaptable sur l'outil, une grande bobine avec dévidoir latéral. Capacité d'utilisation de l'attacheur sans recharge: jusqu'à 15 000 attaches.

Il améliore la fiabilité et la rapidité d'un travail souvent pénible et éreintant.

**NOUVEAUTE**



### Attacheuse Infaco AT1000

L'attacheuse AT1000 est disponible en prêt chez COMPAS avant sa sortie l'année prochaine au printemps 2024.

Contactez votre technicien afin de tester son prototype !

**SPECIAL GAUCHER**



### Sécateur électrique FELCO 802 GAUCHER

Léger et facile à manipuler, il allie vitesse, puissance et précision pour une fatigue réduite. Il peut couper des branches jusqu'à 30 mm avec un effort réduit.

La gâchette permet de choisir la taille d'ouverture de la tête, pour l'adapter selon le diamètre de branche à couper.



### Sécateur électrique Electrocoup F3020 INFACO

Plus léger, plus compact et plus maniable, plus rapide le nouveau sécateur Electrocoup F3020 Infaco a tout pour devenir la nouvelle référence !

Sécurité anti-coupeure de série - Vitesse de coupe +15% par rapport au F3015 - Un nouveau holster (porte sécateur) - Câble droit pratique pour ranger dans le brassard le long de votre bras - Batterie compacte et légère.



## L'EXOVITI, c'est quoi ?

C'est un exosquelette passif conçu pour soulager les lombaires lors de tâches nécessitant de rester penché en avant.

### L'EXOVITI aide notamment à

- Maintenir le dos aligné.
- Réduire la fatigue des muscles dorsaux lombaires.
- Limiter la compression des disques intervertébraux.

**STOP AU MAL DE DOS ! VOTRE DOS EST SOUTENU ET PRÉSERVÉ**

**NÉ AU CŒUR DES VIGNES**

Testé et validé par des vignerons, l'EXOVITI vous accompagne dans vos activités de taille, liage, ébourgeonnage, épamprage, désherbage, vendanges, sans gêner vos gestes habituels.

Doigt conducteur

Doigts non conducteurs  
(Pouce, Majeur, annulaire, oriculaire).



### Gant DSES pour système WIRELESS sans fil

Le système sans fil DSES WIRELESS doit être utilisé main nue ou avec un gant INFACO. Existe pour gaucher et droitier.



Une équipe  
à  
votre service !

- |   |  |  |  |
|---|--|--|--|
| 1 Avize, Avenue Jean Jaurès                 |  | 11 Les Riceys, La Presle                   |  |
| 2 Bar-sur-Aube, 21 rue du Général de Gaulle |  | 12 Ludes, Le Craon de Ludes                |  |
| 3 Bar-sur-Seine, 1 rue Bernard Pieds        |  | 13 Mancy, rue du Château                   |  |
| 4 Chatillon-sur-Marne, Prieuré de Binson    |  | 14 Oiry, ZI Oiry                           |  |
| 5 Charly-sur-Marne, 20 rue du Stade Garnier |  | 15 Saint-Amand-Sur-Fion, 1 rue Haut Nochet |  |
| 6 Crogis, 2 route de Villiers Saint Denis   |  | 16 Serzy-et-Prin, route de Crugny          |  |
| 7 Damery, le Bas des longues Raies RD1      |  | 17 Sézanne, ZAC Le Petit Etang             |  |
| 8 Dormans, Chemin de la Prairie             |  | 18 Torvilliers, La terre aux poules        |  |
| 9 Essoyes, 44 Rue de la gare                |  | 19 Vertus, 18 rue de l'Abbaye              |  |
| 10 Gueux, Route de Rosnay                   |  |  |  |